

# CONOZCA SU LAVAVAJILLAS 14 CUBIERTOS

LL14B / LL14X



## Preparando su Máquina

Instale el lavavajillas siguiendo el Manual de Instrucciones.

Para evitar el desborde y el mal funcionamiento, asegúrese que el lavavajillas esté bien nivelado, usando un nivel de burbuja. Caso sea necesario, haga ajustes en el pie nivelador.

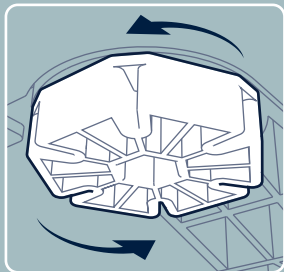

### 1 Cargue el Lavavajillas

Cargue el lavavajillas según la sugerencia. Para ayudarlo, la máquina tiene etiquetas de indicación de carga.



#### Cesta de cubiertos

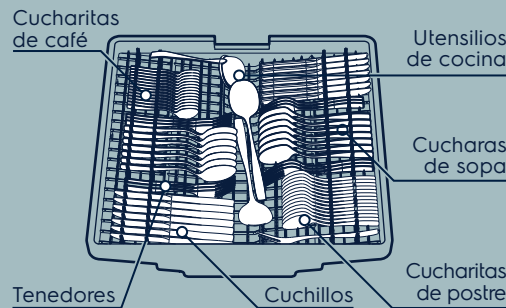

#### Cesta Superior

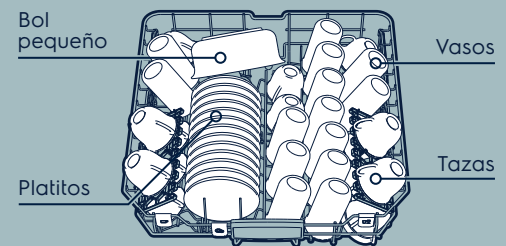

#### Cesta Inferior

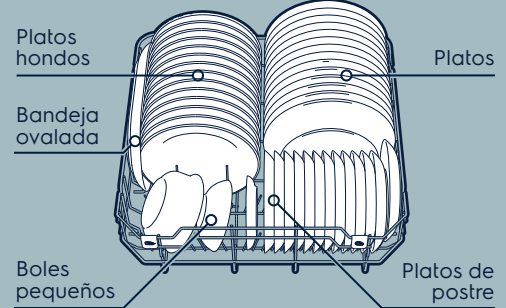

Para el mejor ajuste de la altura de la cesta, tire de las palancas a los lados de la cesta superior (lado izquierdo y derecho) hacia arriba y coloque la cesta moviéndola hacia arriba o hacia abajo.

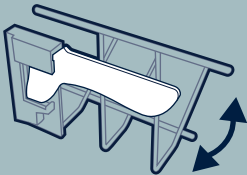

Comprobar que no haya vajillas ni objetos que impidan el movimiento del (A) pulverizador y la apertura de la (B) tapa del dispensador de detergente.

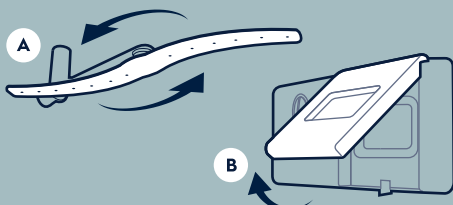

### CONSEJOS

- Compruebe si las vajillas tienen este símbolo, que indica que pueden lavarse en el lavavajillas. 
- Retire solo el exceso de comida de las vajillas.
- Para evitar la acumulación de agua, ponga las vajillas boca abajo y los cubiertos acostados.
- Para mejorar el secado, después final del ciclo, abra ligeramente la puerta y déjela entreabierta por algunos minutos.
- Use solo detergente específico para lavavajillas.
- Realice al menos una vez por semana la limpieza del sistema de filtración, según manual.

### 2 Suministre el dispensador

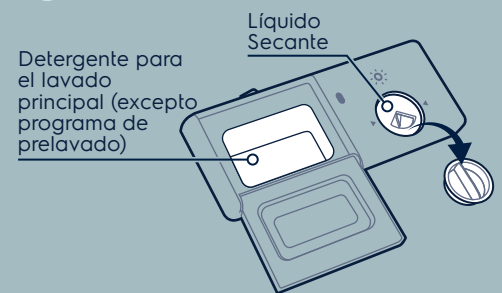

Para vajillas muy sucias, agregue detergente extra en el compartimento con la tapa cerrada (excepto para los Programas Express de 30' y prelavado)

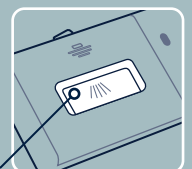

Cuando este símbolo  aparezca en el panel, suministre el líquido secante.

### 3 Seleccione el programa

Encienda la máquina presionando el botón .

Seleccione en el panel el programa más adecuado para el tipo de vajilla que irá a lavar.

Después de seleccionar, pulse el botón de inicio de ciclo .

#### EXPRESS 30'

Lavado rápido (sin secado) para vajillas ligeramente sucias

#### AUTO SENSE

Selecciona automáticamente el mejor programa de lavado

#### MEDIA CARGA

Para lavar menos vajillas, economizando tiempo, energía y agua

#### HIGIENIZAR LOZA 70

Lava las vajillas con agua más caliente

#### EXTRA SECO

Mejora el secado, aumentando la temperatura de la vajilla al final del ciclo

#### TRABA PAINEL

Presione simultáneamente las teclas por 3 seg.

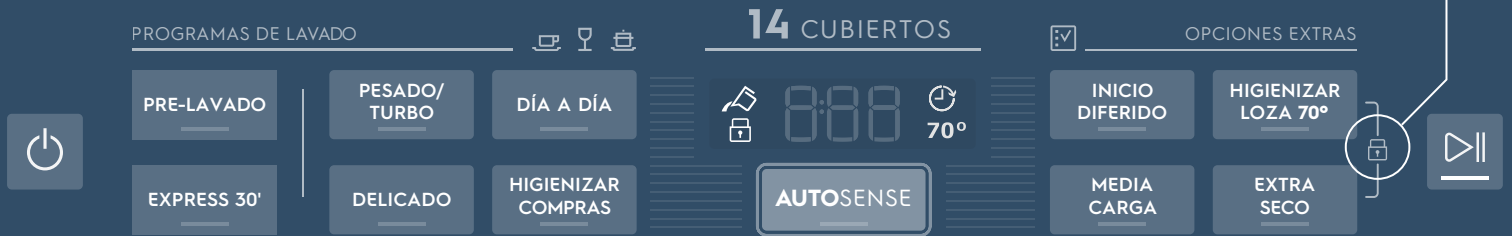

## Higienizar compras

Higienice frutas, legumbres y productos industrializados, según el material y el sellado del embalaje.

### ¿Cómo usar?

1. Ponga 50ml de blanqueador con Cloro en el dispensador de jabón y ciérrelo.
2. Distribuya sus compras de acuerdo con la sugerencia de carga.

Productos muy maduros pueden ser dañados en el lavado.



Verifique si los embalajes están completamente sellados. Consulte la siguiente tabla.

#### Cesta de cubiertos

Ítems más pequeños y livianos como uvas, fresas/ frutillas, tomates cherry, etc.

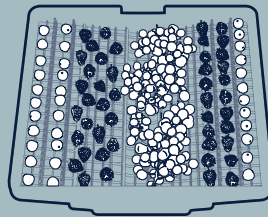

#### Cesta superior

Ítems como manzana, pera, tomate, etc.

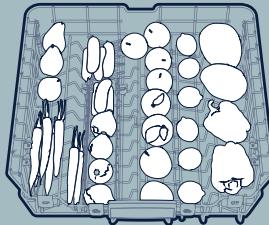

#### Cesta inferior

Ítems más grandes y pesados como enlatados, embalajes de vidrio, embalajes PET, etc.

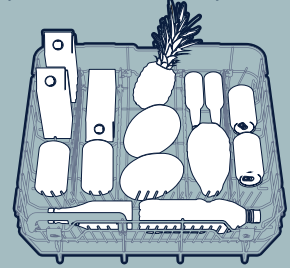

3. Seleccione el programa Higienizar Compras.

4. Una vez finalizado el ciclo, abra la puerta y manténgala entreabierta durante 15 minutos para obtener un mejor resultado del secado de los productos.



Retire y limpie el filtro a cada lavado, porque algunas etiquetas pueden desprenderse durante el lavado.

## ¿Qué se puede lavar?

Cesta	¿Qué se puede lavar?
Cesta de cubierto	Uva, fresas / frutillas, tomate Cherry, vaina/ chauchas, gombo/okra.
Cesta superior	Manzana, pera, berenjena, patata/ papa, caqui, pepino, melocotón, naranja, ciruela, carambola, zanahoria, chayote, calabacín, tomate, pimientos/morrones, etc.
Cesta inferior	Melón, piña/ananá, enlatados, envases de vidrio, envases de PET, envases de larga duración, etc.

## ¿Qué no se puede lavar?

Tipo	No lavar
Embalados*	Embalajes de arroz, azúcar, frijoles/ porotos, galletas, espaguetis, harina, café, maíz de palomitas/maíz de pochoclo, palomitas/ pochoclo de microondas etc.
Vegetales**	Lechuga, berro, acelga, escarola, espinaca, col, mazorca de maíz etc.

\* Los embalajes de estos productos no son completamente sellados, por lo tanto, no deben lavarse.

\*\* Estos vegetales son muy sensibles y sus hojas y residuos pueden bloquear el filtro o bloquear el aspersor.